

MICROWAVE OVEN

USER'S MANUAL

PHILCO



Famous for Quality the World Over

PMD 2315 X

Dear customer,

Thank you for buying a PHILCO brand product. So that your appliance serves you well, please read all the instructions in this user's manual.

CONTENTS

- PART 1: SAFETY PRECAUTIONS 2**
 - Important safety instructions.....2
 - Radio wave interference4
 - Grounding instructions4

- PART 2: PRODUCT DESCRIPTION 7**

- PART 3: INSTALLATION 8**
 - Turntable Installation8
 - Countertop Installation8

- PART 4: THE BASICS OF COOKING IN A MICROWAVE OVEN 10**

- PART 5: OPERATING INSTRUCTIONS FOR THE MICROWAVE OVEN 12**

- PART 6: MAINTENANCE AND CLEANING 16**

- PART 7: TROUBLESHOOTING 17**

- PART 8: TECHNICAL SPECIFICATIONS..... 18**

PART 1: SAFETY PRECAUTIONS

Recommendation:

Carefully read these instructions before installing and operating this microwave oven.

Write down the serial number found on the rating label of the oven in the space below. It is essential that you store this user's manual in a safe place so that you can use it in the future. If you intend to sell the appliance, give it to another owner, or if you move, always make sure that the user's manual is attached to the appliance, so that the new owner can find out about the operation of the appliance and the relevant warnings.

SERIAL NUMBER:

1. Under no circumstances should you start the microwave oven with the door open as you could expose yourself to the effects of dangerous microwave energy radiation. It is important that you do not damage or modify the safety locks on the microwave oven door.
2. Do not block the front part of the microwave oven and the door with any object and make sure that dirt or remains of detergent do not accumulate on the oven seals.
3. Do not use the microwave oven if it is damaged. It is especially important that the door is properly shut and also inspect the following for damage:
 - a. door (that it is not bent);
 - b. door hinges and locks (damaged or loose);
 - c. door seals and other seals.

The microwave oven may only be adjusted or repaired by an authorised service technician.

Important safety instructions

Adhere to all basic safety measures when using electrical appliances, including the following.



WARNING!

Adhere to the directives below to avoid the dangers of burns, injury by electrical shock, fire hazards, injuries or explosion caused by large amounts of microwave energy.

- This appliance may not be used by any persons (including children) with mental disabilities, weak strength or by inexperienced persons, unless they have been properly trained or schooled in

the safe use of the product, or unless they are properly supervised by a qualified person who is responsible for their safety. Children must be supervised to ensure that they do not play with the product.



WARNING!

To limit the risk of a fire hazard, electric shock, injury or exposure to excessive amounts of microwave energy:

- Before using this appliance read all the instructions.
- Only use the appliance for the purposes for which it was designed and in the manner described in this user's manual. This oven is designed only to heat, cook or dry food. It is not designed for industrial or laboratory purposes. Do not use caustic chemicals on this appliance.
- Do not attempt to use the microwave oven with the door open. You could expose yourself to the effect of microwaves. Do not run the microwave oven when it is empty.
- Do not use this oven if the power cord or power plug is damaged, if it is not working correctly, if it is damaged or if it has been dropped on the floor. Any repair of the microwave oven or replacement of a damaged power cord may only be carried out by an authorised service centre or another similarly qualified person, as this will prevent causing a dangerous situation.
- **WARNING:** If the door or the door seal is damaged then the oven must not be used until repaired by an authorised service centre or qualified person.
- **WARNING:** It is dangerous for anybody other than an authorised service centre or qualified person to carry out any repairs or maintenance whatsoever that leads to the removal of any cover providing protection from microwave energy radiation.

- **WARNING:** The use of the oven by unsupervised children is only permitted when sufficient instructions were given, so that the child is able to use the oven in a safe manner and understands the danger resulting from incorrect use.
- To limit the risk of a fire hazard inside the oven, use only kitchen dishes suitable for use in microwave ovens. When heating meal in plastic or paper dishes, regularly check the oven to prevent it catching on fire.
- If you notice smoke, turn off the appliance and disconnect the power plug from the socket. Leave the oven door closed to prevent potential fire from spreading.
- If you are not using the oven do not leave paper materials, kitchen dishes or food inside.
- **WARNING:** Liquids or other meals must not be heated in closed containers, because they could explode.
- Heating of beverages in the microwave may cause a delayed boil and so you should be careful when handling containers and dishes.
- Do not fry food in the microwave oven. Hot oil may damage parts of the oven, dishes or may also cause skin burns.
- Eggs in their shells and whole hard boiled eggs must not be heated in the microwave oven because they could explode.
- Before cooking prick food with a thick peel, such as potatoes, pumpkins, apples and chestnuts.
- The content of baby bottles and baby food needs to be mixed or shaken before being served to the infant and the temperature needs to be checked to prevent burns.
- Kitchen dishes may become hot as a result of the heat transferred from the heated food. Sometimes it may be necessary to use protective gloves.

- **IMPORTANT** - kitchen dishes and utensils, which must not be used in the microwave oven:
 - metal pans and crockery with metal handles or with metal decorations;
 - clamps on plastic bags;
 - dishes with melamine surface treatment;
 - standard thermometers, which are used for measuring the temperature of meat etc.
- The rear surface of appliance shall be placed against a wall.
- The microwave oven shall not be placed in a cabinet unless it has been tested in a cabinet.
- The microwave oven is intended for heating food and beverages. Drying food or clothing and heating of warming pads, slippers, sponges, damp cloth and similar may lead to risk of injury, ignition or fire.

Radio wave interference

The use of the oven may cause interference to a radio, television or similar receivers. If interference occurs, it may be limited by the following measures:

1. keeping the door and the surface of the oven seals clean;
2. redirecting the radio or television signal reception antenna;
3. moving the microwave oven further away from the receiver;
4. connecting the microwave oven to a different power socket so that the microwave oven and the receiver do not share the same circuit.

Grounding instructions

This microwave oven must be grounded. The microwave oven is equipped with a power cord, which has a ground wire with a grounding power plug. The power plug must be connected to a mains socket outlet that is correctly installed and grounded. This reduces the risk of injury by electric shock if a short circuit occurs – in such a case the electric current goes through the earthing wire. We recommend that the microwave oven be connected to an independent electrical circuit. The use of high voltage is dangerous and may lead to a fire or another accident that can damage the microwave oven.



WARNING!

An incorrectly grounded power socket may present a danger of electric shock.

NOTE:

1. ***If you are uncertain about the grounding of your mains power socket, contact an authorised service centre or a qualified electrician.***
2. ***Neither the manufacturer nor the vendor is responsible for damages to property and health if the microwave oven is connected incorrectly and not in accordance with the presented recommendations.***

PRECAUTIONS TO AVOID POSSIBLE EXPOSURE TO EXCESSIVE MICROWAVE ENERGY

- (a) Do not attempt to operate this oven with the door open since this can result in harmful exposure to microwave energy. It is important not to break or tamper with the safety interlocks.
- (b) Do not place any object between the oven front face and the door or allow soil or cleaner residue to accumulate on sealing surfaces.
- (c) **WARNING:** If the door or door seals are damaged, the oven must not be operated until it has been repaired by a competent person.

NOTE:

If the apparatus is not maintained in a good state of cleanliness, its surface could be degraded and affect the lifespan of the apparatus and lead to a dangerous situation.

PART 2: PRODUCT DESCRIPTION

Names of Oven Parts and Accessories

Remove the oven and all materials from the carton and oven cavity.

Your oven comes with the following accessories:

Glass tray	1
Turntable ring assembly	1
Instruction Manual	1

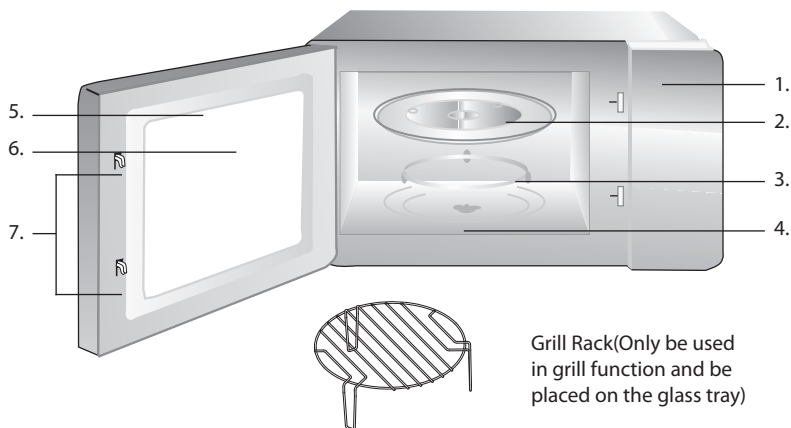

- | | |
|----------------------------|----------------------------|
| 1. Control panel | 5. Door assembly |
| 2. Glass tray | 6. Observation window |
| 3. Turntable ring assembly | 7. Safety interlock system |
| 4. Turntable shaft | |

PART 3: INSTALLATION

Turntable Installation

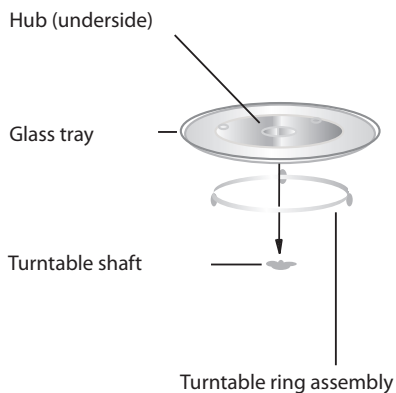

- Never place the glass tray upside down. The glass tray should never be restricted.
- Both glass tray and turntable ring assembly must always be used during cooking.
- All food and containers of food are always placed on the glass tray for cooking.
- If glass tray or turntable ring assembly cracks or breaks, contact your nearest authorized service center.

Countertop Installation

Remove all packing material and accessories.

Examine the oven for any damage such as dents or broken door. Do not install if oven is damaged.

Cabinet: Remove any protective film found on the microwave oven cabinet surface.

Do not remove the light brown Mica cover that is attached to the oven cavity to protect the magnetron.

Installation

1. Select a level surface that provide enough open space for the intake and/or outlet vents.

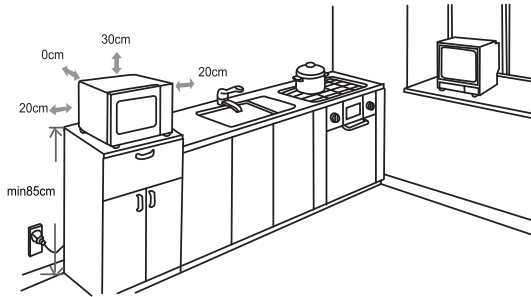

- (1) The minimum installation height is 85cm.
 - (2) The rear surface of appliance shall be placed against a wall. Leave a minimum clearance of 30cm above the oven, a minimum clearance of 20cm is required between the oven and any adjacent walls.
 - (3) Do not remove the legs from the bottom of the oven.
 - (4) Blocking the intake and/or outlet openings can damage the oven.
 - (5) Place the oven as far away from radios and TV as possible. Operation of microwave oven may cause interference to your radio or TV reception.
2. Plug your oven into a standard household outlet. Be sure the voltage and the frequency is the same as the voltage and the frequency on the rating label.



WARNING!

Do not install oven over a range cooktop or other heat-producing appliance. If installed near or over a heat source, the oven could be damaged and the warranty would be void.

The accessible surface may be hot during operation.



PART 4: THE BASICS OF COOKING IN A MICROWAVE OVEN



CAUTION

Personal Injury Hazard

It is hazardous for anyone other than a competent person to carry out any service or repair operation that involves the removal of a cover which gives protection against exposure to microwave energy.

See the instructions on "Materials you can use in microwave oven or to be avoided in microwave oven." There may be certain non-metallic utensils that are not safe to use for microwaving. If in doubt, you can test the utensil in question following the procedure below.

Utensil Test:

1. Fill a microwave-safe container with 1 cup of cold water (250ml) along with the utensil in question.
2. Cook on maximum power for 1 minute.
3. Carefully feel the utensil. If the empty utensil is warm, do not use it for microwave cooking.
4. Do not exceed 1 minute cooking time.

Materials you can use in microwave oven

Utensils	Remarks
Aluminum	foil Shielding only. Small smooth pieces can be used to cover thin parts of meat or poultry to prevent overcooking. Arcing can occur if foil is too close to oven walls. The foil should be at least 1 inch (2.5cm) away from oven walls.
Browning dish	Follow manufacturer's instructions. The bottom of browning dish must be at least 3/16 inch (5mm) above the turntable. Incorrect usage may cause the turntable to break.
Dinnerware	Microwave-safe only. Follow manufacturer's instructions. Do not use cracked or chipped dishes.
Glass jars	Always remove lid. Use only to heat food until just warm. Most glass jars are not heat resistant and may break.
Glassware	Heat-resistant oven glassware only. Make sure there is no metallic trim. Do not use cracked or chipped dishes.
Oven cooking bags	Follow manufacturer's instructions. Do not close with metal tie. Make slits to allow steam to escape.
Paper plates and cups	Use for short-term cooking/warming only. Do not leave oven unattended while cooking.
Paper towels	Use to cover food for reheating and absorbing fat. Use with supervision for a short-term cooking only.

Utensils	Remarks
Pergamenový papír	Use as a cover to prevent splattering or a wrap for steaming.
Plastové nádoby	Microwave-safe only. Follow the manufacturer's instructions. Should be labeled "Microwave Safe". Some plastic containers soften, as the food inside gets hot. "Boiling bags" and tightly closed plastic bags should be slit, pierced or vented as directed by package.
Plastová obalová fólie	Microwave-safe only. Use to cover food during cooking to retain moisture. Do not allow plastic wrap to touch food.
Teploměry	Microwave-safe only (meat and candy thermometers).
Voskový papír	Use as a cover to prevent splattering and retain moisture.

Materials to be avoided in microwave oven







Utensils	Remarks
Aluminum tray	May cause arcing. Transfer food into microwave-safe dish.
Food carton with metal handle	May cause arcing. Transfer food into microwave-safe dish.
Metal or metal-trimmed utensils	Metal shields the food from microwave energy. Metal trim may cause arcing.
Metal twist ties	May cause arcing and could cause a fire in the oven.
Paper bags	May cause a fire in the oven.
Plastic foam	Plastic foam may melt or contaminate the liquid inside when exposed to high temperature.
Wood	Wood will dry out when used in the microwave oven and may split or crack.

PART 5: OPERATING INSTRUCTIONS FOR THE MICROWAVE OVEN

Operation Instructions

When the microwave oven is electrified, the oven will display "WELCOME". Buzzer will ring once. If there is no operation in 1 minute, the oven will turn to clock. If there is no operation in 5 minutes, the oven will enter turn-off state.





1. Clock Setting

- 1) Press "**MENU / FUNCTION**", LED will display "Microwave".
- 2) Turn " to right until LED displays "Clock".
- 3) Press "", LED will display "00:00". The hour figures will flash.
- 4) Turn " to adjust the hour figures, the input time should be within 0--23.
- 5) Press " to confirm.
- 6) Turn " to adjust the minute figures, the input time should be within 0--59.
- 7) Press " to finish clock setting. ":" will flash.





NOTE:

- 1) **If the clock is not set, the clock would not function when powered.**
- 2) **During the process of clock setting, if no operation in 1 minute, the oven will go back to the previous status automatically.**

2. Kitchen Timer

- 1) Press "**MENU / FUNCTION**", LED will display "Microwave".
 - 2) Turn " to right until LED displays "KITCHEN TIMER".
 - 3) Press "", LED will display "KT 00:00".
 - 4) Turn " to enter the timer time. The time setting should be 0:05-95:00.
 - 5) Press " to confirm setting.
 - 6) When the timer time arrives, LED will display the current time.
- Note: The kitchen time is different from 24-hour system. Kitchen Timer is a timer.





3. Microwave Cooking

- 1) Press "**MENU / FUNCTION**", LED will display "Microwave".
- 2) Press "", LED will display "M P100".
- 3) Turn " to choose the different power levels "P100", "P80", "P50", "P30" and "P10".
- 4) Press "", LED will display "M 00:00".
- 5) Turn " to enter the cooking time. The time setting should be 0:05-95:00.
- 6) Press " to start cooking. When cooking finishes, LED will display "END".

Microwave Power Chart

Microwave Power	100%	80%	50%	30%	10%
Display	P100	P80	P50	P30	P10







4. Grill Cooking

- 1) Press "**MENU / FUNCTION**", LED will display "Microwave".

- 2) Turn " to right until LED displays "Grill".
- 3) Press "", LED will display "G 00:00".
- 4) Turn " to enter the cooking time. The time setting should be 0:05-95:00.
- 5) Press " to start cooking. When cooking finishes, LED will display "END".





NOTE:

If half the grill time passes, the oven sounds twice, and this is normal. In order to have a better effect of grilling food, you should turn the food over, close the door, and then press " to continue cooking. If no operation, it will continue working.

5. Combination Cooking

- 1) Press "**MENU / FUNCTION**", LED will display "Microwave".

- 2) Turn " to right until LED displays "Combi".
- 3) Press "", LED will display "C1 M55".
- 4) Turn " to choose C1 (55%microwave+45%grill) or C2 (36%microwave+64%grill). LED will display "C1 M55" or "C2 M36".
- 5) Press " to choose the combination cooking, LED will display "C1 00:00" or "C2 00:00".
- 6) Turn " to enter the cooking time. The time setting should be 0:05-95:00.
- 7) Press " to start cooking. When cooking finishes, LED will display "END".





6. Speedy Cooking

- 1) In waiting state, press " key to cook with 100% power level for 30 seconds. Each press on the same key can increase 30 seconds. The maximum cooking time is 95 minutes.
- 2) During the microwave, grill and combination cooking and time defrost process, press " to increase the cooking time.
- 3) In waiting state, turn " left to choose the cooking time directly. After choosing the time, press " to start cooking. The microwave power is 100%.





NOTE:

Under the states of auto menu and weight defrost, cooking time cannot be increased by pressing ".

7. Weight Defrost

- 1) Press "**MENU / FUNCTION**", LED will display "Microwave".
- 2) Turn " " to right until LED displays "WEIGHT DEFROST".
- 3) Press " ", LED will display "WD" in the first two digit.
- 4) Turn " " to enter the cooking weight. The weight setting should be 100-2000 g.
- 5) Press " " to start cooking. When cooking finishes, LED will display "END".

8. Time Defrost

- 1) Press "**MENU / FUNCTION**", LED will display "Microwave".
- 2) Turn " " to right until LED displays "TIME DEFROST".
- 3) Press " ", LED will display "TD 00:00".
- 4) Turn " " to enter the cooking time. The time setting should be 0:05-95:00.
- 5) Press " " to start cooking. When cooking finishes, LED will display "END".

NOTE:

The power level is P30, and it cannot be changed.

9. Multi-Stage Cooking

Two stages can be maximumly set. If one stage is defrosting, it should be put in the first stage. The buzzer will ring once after each stage and the next stage will begin.

NOTE:

Auto menu cannot be set as one of the multi-stage.

10. Inquiring Function





In cooking states of microwave, grill and combination cooking, press "**MENU / FUNCTION**" to check the current power will be displayed for 2-3 seconds.

11. Lock-out Function for Children

Lock: In waiting state, press " " for 3 seconds, there will be a long "beep" denoting entering the children-lock state. The screen will display current time if clock has been set. Otherwise, the screen will display "0:00".

Lock quitting: In locked state, press " " for 3 seconds, there will be a long "beep" denoting that the lock is released.

12. Auto Menu

- 1) In waiting state, turn " " right to choose the auto menu function.
- 2) Press " " to confirm the menu you choose;
- 3) Turn " " to choose the food weight;
- 4) Press " " to start cooking. When cooking finishes, LED will display "END".

Auto Menu

Menu	Weight	Display
A-1 Pizza	200g	200
	400g	400
A-2 Meat	250g	250
	350g	350
	450g	450
A-3 Vegetable	200g	200
	300g	300
	400g	400
A-4 Pasta	50g (with water 450g)	50
	100g(with water 800g)	100
A-5 Potato	200g	200
	400g	400
	600g	600
A-6 Fish	250g	250
	350g	350
	450g	450
A-7 Beverage	1 cup (120ml)	1
	2 cup (240ml)	2
	3 cup (360ml)	3
A-8 Popcorn	50g	50
	85g	85
	100g	100

13. Specification

- 1) The buzzer will sound once when turning the knob at the beginning;
- 2) “▶” must be pressed to continue cooking if the door is opened during cooking;
- 3) Once the cooking programme has been set, “▶” is not pressed in 1 minute.
The current time will be displayed. The setting will be cancelled.
- 4) The buzzer sounds once by efficient press, inefficient press will be no response.
- 5) The buzzer will sound five times to remind you when cooking is finished.

PART 6: MAINTENANCE AND CLEANING

Be sure to unplug the appliance from the power supply.

1. Clean the cavity of the oven after using with a slightly damp cloth.
2. Clean the accessories in the usual way in soapy water.
3. The door frame and seal and neighbouring parts must be cleaned carefully with a damp cloth when they are dirty.
4. Do not use harsh abrasive cleaners or sharp metal scrapers to clean the oven door glass since they can scratch the surface, which may result in shattering of the glass.
5. Cleaning Tip---For easier cleaning of the cavity walls that the food cooked can touch:
Place half a lemon in a bowl, add 300ml (1/2 pint) water and heat on 100% microwave power for 10 minutes.
Wipe the oven clean using a soft, dry cloth.

PART 7: TROUBLESHOOTING

Normal	
Microwave oven interfering TV reception	Radio and TV reception may be interfered when microwave oven operating. It is similar to the interference of small electrical appliances, like mixer, vacuum cleaner, and electric fan. It is normal.
Dim oven light	In low power microwave cooking, oven light may become dim. It is normal.
Steam accumulating on door, hot air out of vents	In cooking, steam may come out of food. Most will get out from vents. But some may accumulate on cool place like oven door. It is normal.
Oven started accidentally with no food in.	It is forbidden to run the unit without any food inside. It is very dangerous.

Trouble	Possible Cause	Remedy
Oven can not be started.	(1) Power cord not plugged in tightly.	Unplug. Then plug again after 10 seconds.
	(2) Fuse blowing or circuit breaker works.	Replace fuse or reset circuit breaker (repaired by professional personnel of our company)
	(3) Trouble with outlet	Test outlet with other electrical appliances.
Oven does not heat.	(4) Door not closed well.	Close door well.
Glass turntable makes noise when microwave oven operates	(5) Dirty roller rest and oven bottom.	Refer to "Maintenance of Microwave" to clean dirty parts.

PART 8: TECHNICAL SPECIFICATIONS

Model	PMD 2315 X
Rated Voltage	230V~ 50Hz
Rated Input Power (Microwave)	1250 W
Rated Output Power (Microwave)	800 W
Rated Input Power (Grill)	1000 W
Oven Capacity	23L
Turntable Diameter	Ø 270 mm
External Dimensions	485×395.8×292.5 mm
Net Weight	Approx. 13.6 kg

NOTE:

All the here mentioned data is subject to change.

INSTRUCTIONS AND INFORMATION REGARDING THE DISPOSAL OF USED PACKAGING MATERIALS

Dispose of packaging material at a public waste disposal site.

DISPOSAL OF USED ELECTRICAL AND ELECTRONIC APPLIANCES



The meaning of the symbol on the product, its accessory or packaging indicates that this product shall not be treated as household waste. Please, dispose of this product at your applicable collection point for the recycling of electrical & electronic equipment waste. Alternatively in some states of the European Union or other European states you may return your products to your local retailer when buying an equivalent new product. The correct disposal of this product will help save valuable natural resources and help in preventing the potential negative impact on the environment and human health, which could be caused as a result of improper liquidation of waste. Please ask your local authorities or the nearest waste collection centre for further details. The improper disposal of this type of waste may fall subject to national regulations for fines.

For business entities in the European Union

If you wish to dispose of an electrical or electronic device, request the necessary information from your seller or supplier.

Disposal in other countries outside the European Union

If you wish to dispose of this product, request the necessary information about the correct disposal method from local government departments or from your seller.



This product meets all the basic EU regulation requirements that relate to it.

Changes to the text, design and technical specifications may occur without prior notice and we reserve the right to make these changes.

MIKROVLNNÁ TROUBA

NÁVOD K OBSLUZE

PHILCO



Famous for Quality the World Over

PMD 2315 X

Vážený zákazníku

Děkujeme, že jste zakoupil výrobek značky PHILCO. Aby váš spotřebič sloužil co nejlépe, přečtěte si všechny pokyny v tomto návodu.

OBSAH

ČÁST 1: BEZPEČNOSTNÍ OPATŘENÍ	2
• Důležité bezpečnostní instrukce.....	2
• Rušení rádiových vln.....	4
• Instrukce o uzemnění.....	4
ČÁST 2: POPIS PŘÍSTROJE	7
ČÁST 3: INSTALACE	8
• Instalace otočného talíře.....	8
• Instalace na kuchyňskou linku.....	8
ČÁST 4: ZÁSADY VAŘENÍ V MIKROVLNNÉ TROUBĚ	10
ČÁST 5: POKYNY K POUŽÍVÁNÍ MIKROVLNNÉ TROUBY	12
ČÁST 6: ÚDRŽBA A ČIŠTĚNÍ.....	16
ČÁST 7: ŘEŠENÍ PROBLÉMŮ	17
ČÁST 8: TECHNICKÉ ÚDAJE	18

ČÁST 1: BEZPEČNOSTNÍ OPATŘENÍ

Doporučení:

Před instalací a ovládáním této mikrovlnné trouby si pečlivě přečtěte tyto instrukce.

Níže si zapište sériové číslo, které naleznete na typovém štítku trouby. Je nezbytně nutné, abyste si tento návod k použití uschovali, abyste ho mohli používat i v budoucnu. Chcete-li spotřebič prodat, předat dalšímu majiteli, nebo když se budete stěhovat, vždy se přesvědčte, že je ke spotřebiči přiložen tento návod k použití, aby se i nový vlastník mohl seznámit s používáním spotřebiče a příslušným varováním.

SÉRIOVÉ ČÍSLO:

1. V žádném případě nespouštějte mikrovlnnou troubu s otevřenými dvířky, jelikož byste se mohli vystavit vlivu nebezpečného záření mikrovlnné energie. Je důležité, abyste nepoškodili či neupravovali bezpečnostní zámky dvířek mikrovlnné trouby.
2. Neblokujte přední část mikrovlnné trouby a dvířka jakýmkoliv předmětem a dbejte na to, aby se na částech trouby s těsněním nekupila špína nebo zbytky čistícího prostředku.
3. Nepoužívejte mikrovlnnou troubu, pokud je poškozena. Je zvláště důležité, aby byla dvířka správně zavřena a současně zkontrolujte, zda nejsou poškozena:
 - a. dvířka (aby nebyla prohnutá);
 - b. závěsy dveří a zámky (poškozené nebo uvolněné);
 - c. těsnění dvířek a dalších částí.

Mikrovlnnou troubu smí seřizovat nebo opravovat pouze autorizovaný servisní technik.

Důležité bezpečnostní instrukce

Při použití elektrických spotřebičů dodržujte základní bezpečnostní opatření, včetně následujících.



VAROVÁNÍ!

Dodržujte níže uvedená nařízení, abyste se vyvarovali nebezpečí popálenin, úrazu elektrickým proudem, vzniku požáru, zranění nebo výbuchu z důvodu velkého množství mikrovlnné energie.

- Tento přístroj není určen pro osoby (včetně dětí) se sníženou fyzickou, smyslovou nebo mentální schopností nebo osoby s omezenými zkušenostmi a znalostmi, pokud nad nimi není veden odborný dohled nebo podány instrukce zahrnující použití

tohoto přístroje osobou odpovědnou za jejich bezpečnost. Děti by měly být pod dozorem, aby se zajistilo, že si s přístrojem nebudou hrát.



VAROVÁNÍ!

K omezení rizika vzniku požáru, zasažení elektrickým proudem, zranění nebo vystavení se nadměrnému množství mikrovlnné energie:

- Před použitím spotřebiče si přečtěte všechny instrukce.
- Používejte tento spotřebič pouze k účelům, ke kterým je určen a jak je uvedeno v tomto návodu k obsluze. Tato trouba je určena výhradně k ohřevu, vaření nebo sušení potravin. Není určena pro průmyslové ani laboratorní účely. Nepoužívejte na tento spotřebič leptavé chemikálie.
- Nepokoušejte se používat mikrovlnnou troubu při otevřených dvířkách. Mohli byste se vystavit působení mikrovln. Nespouštějte mikrovlnnou troubu naprázdno.
- Nepoužívejte tuto troubu, pokud je poškozen napájecí kabel nebo zástrčka, v případě, že nefunguje správně, je-li poškozena nebo byla-li upuštěna na zem. Jakákoliv oprava mikrovlnné trouby nebo výměna poškozeného napájecího kabelu smí být provedena pouze autorizovaným servisním střediskem nebo jinou podobně kvalifikovanou osobu, aby se zabránilo vzniku nebezpečné situace.
- **VÝSTRAHA:** Pokud jsou dvířka nebo těsnění dvířek poškozeny, nesmí být trouba v činnosti, dokud nebude opravena autorizovaným servisem anebo proškolenou osobou.
- **VÝSTRAHA:** Je nebezpečné pro kohokoli jiného, než je autorizovaný servis nebo proškolená osoba, aby prováděl jakékoli opravy nebo údržbu vedoucí k odstranění libovolného krytu, který zajišťuje ochranu před zářením mikrovlnné energie.

- **VÝSTRAHA:** Použití trouby dětmi bez dozoru je povoleno pouze, když jsou dány dostatečné pokyny, aby dítě bylo schopno používat troubu bezpečným způsobem a rozumělo nebezpečím při nesprávném použití.
- K omezení rizika vzniku požáru uvnitř trouby používejte pouze kuchyňské nádoby, které je vhodné k použití v mikrovlnných troubách. Když se ohřívá pokrm v nádobách z plastu nebo papíru, pravidelně kontrolujte troubu, aby nedošlo k jejich vznícení.
- Zpozorujete-li kouř, vypněte spotřebič a odpojte zástrčku od zásuvky. Dvířka trouby nechte zavřena, aby se zabránilo rozšíření případného ohně.
- Nepoužíváte-li troubu, nenechávejte uvnitř papírové materiály, kuchyňské nádoby nebo potraviny.
- **VÝSTRAHA:** Kapaliny nebo jiné pokrmy nesmějí být ohřívány v uzavřených nádobách, protože jsou náchylné k explozi.
- Mikrovlnný ohřev nápojů může způsobit opožděný var, a proto buďte opatrní při manipulaci s nádobou.
- V mikrovlnné troubě nesmažte potraviny. Horký olej může poškodit části trouby, nádobí, nebo dokonce přivodit popálení pokožky.
- Vejce ve skořápkách a celá natvrdo uvařená vejce se nesmějí v mikrovlnných troubách ohřívát, protože mohou explodovat.
- Před vařením propíchněte potraviny se silnou slupkou, jako jsou brambory, dýně, jablka a kaštiny.
- Obsah kojeneckých lahví a dětské stravy je nutné před podáváním kojenci/dítěti promíchat nebo protřepat a zkontrolovat teplotu, aby se zabránilo popálení.
- Kuchyňské nádoby se může stát horkým v důsledku přeneseného tepla z ohříváných potravin. Někdy bude třeba použít ochranných rukavic.

- **DŮLEŽITÉ** - kuchyňské nádobí a pomůcky, které se nesmí v mikrovlnné troubě používat:
 - kovové pánve nebo nádobí s kovovou rukojetí nebo s kovovým zdobením;
 - svorky na plastových sáčcích;
 - nádobí s povrchovou úpravou z melaminu;
 - běžné teploměry, které se používají např. k měření teploty masa apod.
- Zadní povrch spotřebiče musí být umístěn proti zdi.
- Mikrovlnná trouba by neměla být umístěna do skříňky, pokud nebyla testována na použití ve skříňce.
- Tato mikrovlnná trouba je určena pro ohřev potravin a nápojů. Sušení potravin nebo oděvů a ohřev hřejivých polštářků, pantoflí, hubek, vlhkých hadříků apod. může způsobit nebezpečí zranění, vznícení nebo požáru.

Rušení rádiových vln

Při používání trouby může dojít k rušení rádia, televizoru nebo podobných přijímačů. Pokud dojde k rušení, může být omezeno následujícími opatřeními:

1. udržováním dvířek a těsnění povrchu mikrovlnné trouby v čistotě;
2. přesměrováním přijímací antény rádia nebo televizoru;
3. přemístěním mikrovlnné trouby z dosahu přijímače;
4. zapojením mikrovlnné trouby do jiné zásuvky, aby mikrovlnná trouba i přijímač sdílely jiný obvod.

Instrukce o uzemnění

Mikrovlnná trouba musí být uzemněna. Mikrovlnná trouba je vybavena přírodním kabelem, který má uzemňovací drát s uzemňovací zástrčkou. Zástrčka musí být připojena k síťové zásuvce, která musí být správně instalována a uzemněna. V případě vzniku zkratu uzemnění snižuje riziko úrazu elektrickým proudem – elektrický proud je při zkratu veden přes uzemňovací drát. Doporučujeme, aby byla mikrovlnná trouba zapojena do samostatného elektrického obvodu. Použití vysokého napětí je nebezpečné a může dojít ke vzniku požáru nebo jiné nehodě, která může mít za následek poškození mikrovlnné trouby.



VAROVÁNÍ!

Nesprávné uzemnění zásuvky může způsobit riziko zásahu elektrickým proudem.

POZNÁMKA:

- 1. Pokud máte nejasnosti ohledně uzemnění vaší síťové zásuvky, kontaktujte autorizovaný servis nebo kvalifikovaného elektrikáře.**
- 2. Ani výrobce ani prodejce není odpovědný za škody na majetku a zdraví, pokud byla mikrovlnná trouba zapojena nesprávně a v rozporu se zde uvedenými doporučeními.**

OPATŘENÍ PRO ZABRÁNĚNÍ MOŽNÉMU OZÁŘENÍ MIKROVLNNOU ENERGIÍ

- (a) V žádném případě nezapínejte troubu s otevřenými dvířky - používání trouby s otevřenými dvířky může mít za následek ozáření zdraví škodlivou mikrovlnnou energií. Nevyřazujete z činnosti a nemanipulujete s bezpečnostními mechanismy trouby.
- (b) Nevkládejte žádné předměty do prostoru mezi čelem trouby a dvířky trouby; pozor na znečištění těsnicích ploch zbytky čisticích prostředků nebo potravin.
- (c) **VAROVÁNÍ:** V případě poškození dvířek trouby nebo těsnění dvířek nesmí být trouba používána, a to až do její opravy pracovníkem s odpovídající kvalifikací.

POZNÁMKA:

Pokud není spotřebič udržován v čistotě a dobrém stavu, může se povrch poničit a ovlivnit tak životnost spotřebiče a způsobit vážnou nehodu.

ČÁST 2: POPIS PŘÍSTROJE

Názvy dílů a příslušenství trouby

Vyjměte troubu a všechny materiály z krabice a vnitřního prostoru trouby.

Vaše mikrovlnná trouba je dodávána s následujícím příslušenstvím:

Skleněný talíř	1
Vodítko otočného talíře	1
Návod k obsluze	1

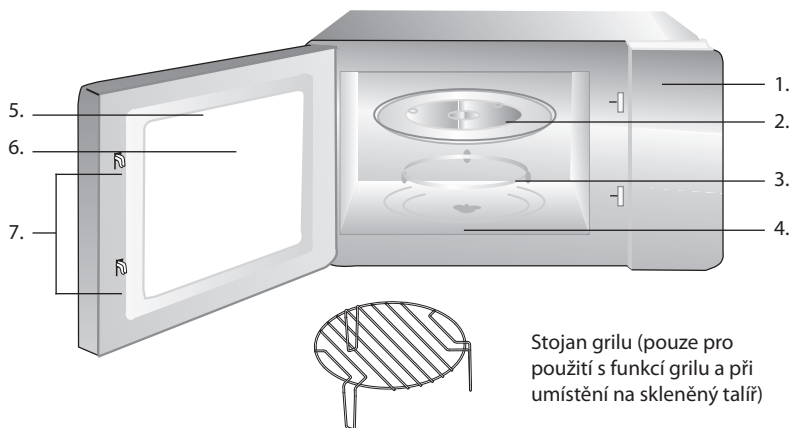

- | | |
|----------------------------|---------------------------------|
| 1. Ovládací panel | 5. Dvířka |
| 2. Skleněný talíř | 6. Pozorovací okno |
| 3. Vodítko otočného talíře | 7. Bezpečnostní zamykací systém |
| 4. Hřídel otočného talíře | |

ČÁST 3: INSTALACE

Instalace otočného talíře



- Nikdy nevkládejte skleněný talíř vzhůru nohama. Skleněný talíř by neměl být nikdy omezován v pohybu.
- Při vaření musí být vždy použit skleněný talíř i vodítko otočného talíře.
- Všechny potraviny a nádoby s potravinami se při vaření vždy pokládají na skleněný talíř.
- Pokud se skleněný talíř nebo vodítko otočného talíře rozbije nebo praskne, obraťte se na nejbližší autorizované servisní středisko.

Instalace na kuchyňskou linku

Odstraňte veškeré obalové materiály a příslušenství.

Zkontrolujte, zda není trouba poškozena (například zda nemá promáčkliny nebo poškozená dvířka). Neinstalujte poškozenou troubu.

Skříňka: Odstraňte jakoukoli ochrannou fólii na povrchu skříňky mikrovlnné trouby.

Neodstraňujte světle hnědý slídový kryt, který je připevněn k vnitřnímu prostoru trouby pro ochranu magnetronu.

Instalace

1. Vyberte rovný povrch, který poskytuje dostatek volného místa pro vstupní a výstupní větrací otvory.

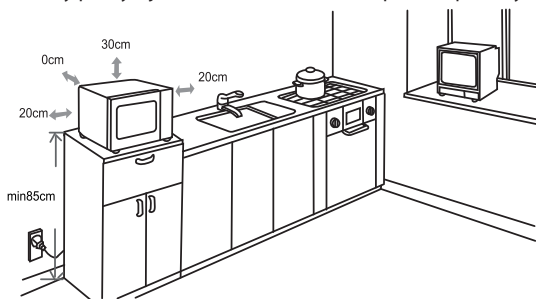

- (1) Minimální výška instalace je 85 cm.
 - (2) Zadní povrch spotřebiče musí být umístěn proti zdi.
Nad troubou ponechte minimálně 30 cm volného místa, a mezi troubou a přilehlými stěnami ponechte minimálně 20 cm volného místa.
 - (3) Neodstraňujte z dolní části trouby nožky.
 - (4) Blokování vstupních nebo výstupních otvorů může troubu poškodit.
 - (5) Umístěte troubu co nejdále od radiopřijímačů a televizorů.
Provoz mikrovlnné trouby může způsobovat rušení příjmu rádia nebo televize.
2. Připojte troubu do standardní zásuvky v domácnosti. Zajistěte, aby napětí a frekvence byly stejné, jako napětí a frekvence uvedené na typovém štítku.



VAROVÁNÍ!

Neinstalujte troubu nad plotny pro vaření nebo jiné spotřebiče generující teplo. Pokud je trouba nainstalována v blízkosti nebo nad zdrojem tepla, může dojít k jejímu poškození a ukončení platnosti záruky.

Dostupné povrchy se mohou během provozu zahřívát.



ČÁST 4: ZÁSADY VAŘENÍ V MIKROVLNNÉ TROUBĚ



UPOZORNĚNÍ

Nebezpečí zranění osob

Provádět servis nebo opravu vyžadující demontáž jakéhokoliv krytu chránícího před mikrovlnným zářením je nebezpečné pro kohokoliv jiného, než kvalifikovaného servisního technika.

Přečtěte si pokyny v části „Materiály vhodné pro používání v mikrovlnné troubě a Materiály nevhodné pro používání v mikrovlnné troubě“.

Může existovat nekovové kuchyňské nádobí, které není vhodné pro použití v mikrovlnné troubě. Pokud máte pochybnosti, můžete takové nádobí otestovat podle níže uvedeného postupu.

Test nádobí:

1. Naplňte nádobu vhodnou do mikrovlnné trouby 1 šálkem (250 ml) studené vody a vložte spolu s testovanou nádobou do trouby.
2. Zapněte troubu na 1 minutu na maximální výkon.
3. Opatrně zkontrolujte testovanou nádobu. Pokud je prázdná nádoba horká, nepoužívejte ji v mikrovlnné troubě.
4. Nenastavujte více jak 1 minutu.

Materiály vhodné pro používání v mikrovlnné troubě

Kuchyňské potřeby a nádobí	Poznámky
Hliníková fólie	Pouze zakrývání. K zakrývání tenkých částí masa nebo drůbeže a jejich ochraně před převařením můžete používat malé hladké kousky hliníkové fólie. Pokud je fólie příliš blízko stěnám trouby, může docházet k jiskření. Fólie by měla být vzdálena alespoň 2,5 cm od stěn trouby.
Pečicí nádoba	Postupujte podle pokynů výrobce. Dno část pečicí nádoby musí být alespoň 5 mm nad otočným talířem. Nesprávné použití může způsobit rozbití otočného talíře.
Stolní nádobí	Pouze vhodné do mikrovlnné trouby. Postupujte podle pokynů výrobce. Nepoužívejte prasklé nebo našťípnuté nádobí.
Sklenice	Vždy sejměte víčko. Používejte pouze pro ohřátí potravin, dokud nejsou teplé. Většina sklenic není teplovzdorná a může se rozbit.
Skleněné nádobí	Pouze teplovzdorné skleněné nádobí vhodné do mikrovlnné trouby. Zajistěte, aby neobsahovalo žádný kovový lem. Nepoužívejte prasklé nebo našťípnuté nádobí.
Sáčky pro vaření v troubě	Postupujte podle pokynů výrobce. Neuzavírejte kovovým poutkem. Vytvořte zářezy, aby mohla pára volně unikat.
Papírové talíře a šálky	Používejte pouze pro krátkodobé vaření/ohřev. Nenechávejte troubu během vaření bez dozoru.
Papírové utěrky	Používejte je pro zakrytí potravin pro opětovný ohřev a absorpci tuku. Používejte pod dozorem pouze pro krátkodobé vaření.

Kuchyňské potřeby a nádobí	Poznámky
Pergamenový papír	Použijte jako kryt pro zamezení postříkání nebo zabalení pro vaření v páře.
Plastové nádobí	Pouze vhodné do mikrovlnné trouby. Postupujte podle pokynů výrobce. Nádobí by mělo být označeno „Vhodné do mikrovlnné trouby“ (Microwave Safe). Některé plastové nádoby mohou po zahřátí potravin uvnitř těchto nádob změkknout. „Varné sáčky“ a těsně uzavřené igelitové sáčky by měly mít zářezy, propíchnutí nebo odvětrávání podle pokynů na obalu.
Plastová obalová fólie	Pouze vhodné do mikrovlnné trouby. Použijte pro zakrytí potravin během vaření pro zachování vlhkosti. Nedovolte, aby se plastová obalová fólie dotýkala potravin.
Teploměry	Pouze vhodné do mikrovlnné trouby (teploměry na maso a cukrovinky).
Voskový papír	Použijte jako kryt pro zamezení postříkání a zachování vlhkosti.

Materiály nevhodné pro používání v mikrovlnné troubě







Kuchyňské potřeby a nádobí	Poznámky
Hliníkové tácky	Mohou v troubě zapříčinit jiskření. Přemístěte potraviny na talíř vhodný do mikrovlnné trouby.
Potravinové kartóny s kovovou rukojetí	Mohou v troubě zapříčinit jiskření. Přemístěte potraviny na talíř vhodný do mikrovlnné trouby.
Kovové nádobí nebo nádobí s kovovým lemem	Kov odstiňuje potraviny od mikrovlnné energie. Kovový lem může způsobovat jiskření.
Kovové stužky	Mohou způsobovat jiskření a mohou způsobit požár uvnitř mikrovlnné trouby.
Papírové sáčky	Mohou způsobit požár uvnitř trouby.
Plastiková pěna	Plastiková pěna se může vlivem vysoké teploty roztavit nebo kontaminovat tekutinu uvnitř nádoby.
Dřevo	Dřevo se v mikrovlnné troubě vysuší a může se rozštípnout nebo prasknout.

ČÁST 5: POKYNY K POUŽÍVÁNÍ MIKROVLNNÉ TROUBY

Pokyny pro používání

Po zapojení zástrčky napájecího kabelu do síťové zásuvky se na displeji zobrazí „WELCOME“ (Vítejte). Zazní jeden zvukový signál. Pokud během 1 minuty neprovedete žádnou operaci, přepne se trouba na zobrazení hodin. Pokud během 5 minut neprovedete žádnou operaci, přepne se trouba do režimu vypnutí.





1. Nastavení hodin

- 1) Stiskněte tlačítko „MENU / FUNCTION“ - na LED displeji se zobrazí „Microwave“ (Mikrovlny).
- 2) Otáčejte „“ doprava, dokud se na LED displeji nezobrazí „Clock“ (Hodiny).
- 3) Stiskněte tlačítko „“ - na LED displeji se zobrazí „00:00“. Začnou blikat číslice hodin.
- 4) Otočením „“ nastavte počet hodin - zadaný čas by měl být v rozmezí 0 -- 23.
- 5) Stiskněte tlačítko „“ pro potvrzení.
- 6) Otočením „“ nastavte minuty - zadaný čas by měl být v rozmezí 0 -- 59.
- 7) Stiskněte tlačítko „“ pro dokončení nastavení hodin. Začne blikat „:“.





POZNÁMKA:

- 1) ***Pokud nejsou hodiny nastaveny, nebudou po připojení napájení fungovat.***
- 2) ***Pokud během procesu nastavování hodin nestisknete během 1 minuty žádné tlačítko, trouba se automaticky vrátí do předchozího režimu.***

2. Minutka

- 1) Stiskněte tlačítko „MENU / FUNCTION“ - na LED displeji se zobrazí „Microwave“ (Mikrovlny).
 - 2) Otáčejte „“ doprava, dokud se na LED displeji nezobrazí „KITCHEN TIMER“ (Minutka).
 - 3) Stiskněte tlačítko „“ - na LED displeji se zobrazí „KT 00:00“.
 - 4) Otočením „“ zadejte čas časovače. Čas můžete nastavit v rozmezí 0:05 - 95:00.
 - 5) Stiskněte tlačítko „“ pro potvrzení nastavení.
 - 6) Když vyprší čas časovače, zobrazí se na LED displeji aktuální čas.
- Poznámka: Čas minutky je odlišný od 24hodinového formátu. Minutka je časovač.





3. Mikrovlnné vaření

- 1) Stiskněte tlačítko „MENU / FUNCTION“ - na LED displeji se zobrazí „Microwave“ (Mikrovlny).
- 2) Stiskněte tlačítko „“ - na LED displeji se zobrazí „M P100“.
- 3) Otočením „“ vyberte různé výkonové úrovně „P100“, „P80“, „P50“, „P30“ a „P10“.
- 4) Stiskněte tlačítko „“ - na LED displeji se zobrazí „M 00:00“.
- 5) Otočením „“ zadejte čas vaření. Čas můžete nastavit v rozmezí 0:05 - 95:00.
- 6) Stiskněte tlačítko „“ pro spuštění vaření. Po dokončení vaření se na LED displeji zobrazí „END“ (Konec).

Tabulka mikrovlnného výkonu

Mikrovlnný výkon	100 %	80 %	50 %	30 %	10 %
Displej	P100	P80	P50	P30	P10







4. Grilování

- 1) Stiskněte tlačítko „MENU / FUNCTION“ - na LED displeji se zobrazí „Microwave“ (Mikrovlny).
- 2) Otáčejte „“ doprava, dokud se na LED displeji nezobrazí „Grill“ (Gril).
- 3) Stiskněte tlačítko „“ - na LED displeji se zobrazí „G 00:00“.
- 4) Otočením „“ zadejte čas vaření. Čas můžete nastavit v rozmezí 0:05 - 95:00.
- 5) Stiskněte tlačítko „“ pro spuštění vaření. Po dokončení vaření se na LED displeji zobrazí „END“ (Konec).





POZNÁMKA:

Po uplynutí poloviny doby grilování zazní dvakrát zvukový signál; jde o standardní vlastnost. Pro dosažení lepších výsledků grilování je třeba potraviny otočit, poté zavřít dvířka a stisknout tlačítko „“ pro pokračování ve vaření. Pokud neprovedete žádnou operaci, bude trouba pokračovat ve vaření.

5. Kombinované vaření

- 1) Stiskněte tlačítko „MENU / FUNCTION“ - na LED displeji se zobrazí „Microwave“ (Mikrovlny).
- 2) Otáčejte „“ doprava, dokud se na LED displeji nezobrazí „Combi“ (Kombinované vaření).
- 3) Stiskněte tlačítko „“ - na LED displeji se zobrazí „C1 M55“.
- 4) Otočením „“ vyberte C1 (55 % mikrovlny + 45 % gril) nebo C2 (36 % mikrovlny + 64 % gril). Na LED displeji se zobrazí „C1 M55“ nebo „C2 M36“.
- 5) Stiskněte tlačítko „“ pro výběr kombinovaného vaření - na LED displeji se zobrazí „C1 00:00“ nebo „C2 00:00“.
- 6) Otočením „“ zadejte čas vaření. Čas můžete nastavit v rozmezí 0:05 - 95:00.
- 7) Stiskněte tlačítko „“ pro spuštění vaření. Po dokončení vaření se na LED displeji zobrazí „END“ (Konec).





6. Rychlé vaření

- 1) V pohotovostním režimu stiskněte tlačítko „“ pro vaření se 100% výkonem po dobu 30 sekund. Každým stisknutím prodloužíte dobu o 30 sekund. Maximální doba vaření je 95 minut.
- 2) Během mikrovlnného vaření, grilování, kombinovaného vaření a rozmrazování podle času stiskněte tlačítko „“ pro prodloužení doby vaření.
- 3) V pohotovostním režimu otočte „“ doleva pro přímý výběr doby vaření. Po výběru času stiskněte tlačítko „“ pro spuštění vaření. Použije se 100% mikrovlnný výkon.





POZNÁMKA:

V režimu automatického menu nebo rozmrazování podle hmotnosti není možné dobu vaření prodloužit stisknutím tlačítka „“.

7. Rozmrazování podle hmotnosti

- 1) Stiskněte tlačítko „**MENU / FUNCTION**“ - na LED displeji se zobrazí „Microwave“ (Mikrovlny).
- 2) Otáčejte „“ doprava, dokud se na LED displeji nezobrazí „WEIGHT DEFROST“ (Rozmrazování podle hmotnosti).
- 3) Stiskněte tlačítko „“ - na prvních dvou pozicích na LED displeji se zobrazí „WD“.
- 4) Otočením „“ zadejte hmotnosti vaření. Hmotnosti můžete nastavit v rozmezí 100 - 2000 g.
- 5) Stiskněte tlačítko „“ pro spuštění vaření. Po dokončení vaření se na LED displeji zobrazí „END“ (Konec).

8. Rozmrazování podle času

- 1) Stiskněte tlačítko „**MENU / FUNCTION**“ - na LED displeji se zobrazí „Microwave“ (Mikrovlny).
- 2) Otáčejte „“ doprava, dokud se na LED displeji nezobrazí „TIME DEFROST“ (Rozmrazování podle času).
- 3) Stiskněte tlačítko „“ - na LED displeji se zobrazí „TD 00:00“.
- 4) Otočením „“ zadejte čas vaření. Čas můžete nastavit v rozmezí 0:05 - 95:00.
- 5) Stiskněte tlačítko „“ pro spuštění vaření. Po dokončení vaření se na LED displeji zobrazí „END“ (Konec).

POZNÁMKA:

Úroveň výkonu je P30 a je neměnná.

9. Vaření ve více fázích

Můžete nastavit maximálně dvě fáze. Pokud je jedna fáze rozmrazování, je třeba ji zvolit jako první fázi. Na konci každé fáze zazní zvuková signalizace a bude zahájena další fáze.

POZNÁMKA:

Funkci automatického menu není možné zvolit jako fázi pro vaření ve více fázích.

10. Dotazovací funkce





V režimu mikrovlnného vaření, grilování a kombinovaného vaření stiskněte tlačítko „**MENU / FUNCTION**“ pro kontrolu aktuálního výkonu - výkon se zobrazí na 2 - 3 sekundy.

11. Funkce dětského zámku

Aktivace: V pohotovostním režimu stiskněte na 3 sekundy tlačítko „“ - ozve se dlouhé „pípnutí“ oznamující aktivaci dětského zámku. Pokud byly nastaveny hodiny, zobrazí se na displeji aktuální čas. Jinak se na displeji zobrazí „0:00“.

Deaktivace: V režimu zámku stiskněte na 3 sekundy tlačítko „“ - ozve se dlouhé „pípnutí“ oznamující deaktivaci zámku.

12. Automatické menu

- 1) V pohotovostním režimu otočte „“ doprava pro výběr funkce automatického menu.
- 2) Stiskněte tlačítko „“ pro potvrzení vybraného menu;
- 3) Otočením „“ vyberte hmotnost potravin;
- 4) Stiskněte tlačítko „“ pro spuštění vaření. Po dokončení vaření se na LED displeji zobrazí „END“ (Konec).

Automatické menu

Menu	Hmotnost	Displej
A-1 Pizza	200 g	200
	400 g	400
A-2 Maso	250 g	250
	350 g	350
	450 g	450
A-3 Zelenina	200 g	200
	300 g	300
	400 g	400
A-4 Těstoviny	50 g (s vodou 450 g)	50
	100 g (s vodou 800 g)	100
A-5 Brambory	200 g	200
	400 g	400
	600 g	600
A-6 Ryby	250 g	250
	350 g	350
	450 g	450
A-7 Nápoj	1 šálek (120 ml)	1
	2 šálky (240 ml)	2
	3 šálky (360ml)	3
A-8 Popcorn	50 g	50
	85 g	85
	100 g	100

13. Specifikace

- 1) Při otočení ovladače na začátku zazní jednou zvukový signál;
- 2) Pro pokračování ve vaření, pokud jste během vaření otevřeli dvířka, musíte stisknout tlačítko „▶“;
- 3) Pokud je nastaven program vaření a nestisknete během 1 minuty tlačítko „▶“.
Zobrazí se aktuální čas. Nastavení bude zrušeno.
- 4) Každé správné stisknutí tlačítka je doprovázeno zvukovým signálem, nesprávné stisknutí nikoliv.
- 5) Zvukový signál zazní 5krát, aby vás upozornil na dokončené vaření.

ČÁST 6: ÚDRŽBA A ČIŠTĚNÍ

Před zahájením čištění zajistěte, aby byl napájecí kabel spotřebiče vytažen ze síťové zásuvky.

1. Po použití očistěte vnitřní prostor trouby mírně navlhčeným hadříkem.
2. Příslušenství trouby omyjte obvyklým způsobem v mýdlové vodě.
3. Rám dvířek, těsnění a okolní plochy je nutno pečlivě očistit navlhčeným hadříkem.
4. Nepoužívejte k čištění skla dvířek trouby hrubé čisticí prostředky s brusným účinkem nebo ostré kovové škrabky, aby nedošlo k poškrábání povrchu, které by mohlo způsobit rozbití skla.
5. Tip na čištění --- Stěny vnitřního prostoru, kterých se mohou dotýkat vašené potraviny, můžete snadno vyčistit takto:
Vložte do misky polovinu citrónu, přidejte 300 ml vody a zapněte troubu na 100% mikrovlnný výkon po 10 minut.
Očistěte troubu měkkým suchým hadříkem.

ČÁST 7: ŘEŠENÍ PROBLÉMŮ

Normální	
Mikrovlnná trouba ovlivňuje příjem TV	Příjem rádia a TV může být rušen provozem mikrovlnné trouby. Je to podobné jako rušení malými elektrickými spotřebiči, jako je mixér, vysavač a elektrický vysoušeč vlasů. Jedná se o normální jev.
Světlo uvnitř trouby svítí tlumeně	Při mikrovlnném vaření s nízkým výkonem se může osvětlení trouby ztlumit. Jedná se o normální jev.
Pára na dvířkách, horký vzduch stoupá z větracích otvorů	Během vaření se může z jídla uvolňovat pára. Většina páry unikne právě větracími otvory. Ale část páry se může srážet na chladnějších částech trouby, jako například na dvířkách. Jedná se o normální jev.
Trouba se omylem spustila bez vložených potravin.	Je zakázáno spouštět troubu bez vložených potravin. Je to velmi nebezpečné.

Problém	Možná příčina	Náprava
Troubu nelze spustit.	(1) Zástrčka napájecího kabelu není pevně zapojena do síťové zásuvky.	Odpojte spotřebič ze síťové zásuvky. Po 10 sekundách jej znovu připojte.
	(2) Pojistka je přetavená nebo sepnul jistič.	Vyměňte pojistku nebo resetujte jistič (opravu smí provádět pouze kvalifikovaná osoba)
	(3) Problémy se zásuvkou.	Otestujte zásuvku s jiným spotřebičem.
Trouba nehřeje.	(4) Dvířka nejsou správně zavřena.	Zavřete dvířka.
Skleněný otočný talíř vydává během provozu mikrovlnné trouby zvláštní zvuky	(5) Znečištěná dráha válečků a dolní část trouby.	Přečtete si část „Údržba mikrovlnné trouby“ a vyčistěte znečištěné části.

ČÁST 8: TECHNICKÉ ÚDAJE

Model	PMD 2315 X
Jmenovité napětí	230 V ~ 50 Hz
Jmenovitý příkon (mikrovlnná trouba)	1 250 W
Jmenovitý výstupní výkon (mikrovlnná trouba)	800 W
Jmenovitý příkon (gríl)	1 000 W
Kapacita trouby	23 l
Průměr otočného talíře	Ø 270 mm
Vnější rozměry	485 × 395,8 × 292,5 mm
Čistá hmotnost	Přibl. 13,6 kg

POZNÁMKA:

Výše uvedená data podléhají změnám.

POKYNY A INFORMACE O NAKLÁDÁNÍ S POUŽITÝM OBALEM

Použitý obalový materiál odložte na místo určené obcí k ukládání odpadu.

LIKVIDACE POUŽITÝCH ELEKTRICKÝCH A ELEKTRONICKÝCH ZAŘÍZENÍ



Tento symbol na produktech anebo v průvodních dokumentech znamená, že použité elektrické a elektronické výrobky nesmí být přidány do běžného komunálního odpadu. Ke správné likvidaci, obnově a recyklaci předejte tyto výrobky na určená sběrná místa. Alternativně v některých zemích Evropské unie nebo jiných evropských zemích můžete vrátit své výrobky místnímu prodejci při koupi ekvivalentního nového produktu. Správnou likvidací tohoto produktu pomůžete zachovat cenné přírodní zdroje a napomáháte prevenci potenciálních negativních dopadů na životní prostředí a lidské zdraví, což by mohly být důsledky nesprávné likvidace odpadů. Další podrobnosti si vyžádejte od místního úřadu nebo nejbližšího sběrného místa. Při nesprávné likvidaci tohoto druhu odpadu mohou být v souladu s národními předpisy uděleny pokuty.

Pro podnikové subjekty v zemích Evropské unie

Chcete-li likvidovat elektrická a elektronická zařízení, vyžádejte si potřebné informace od svého prodejce nebo dodavatele.

Likvidace v ostatních zemích mimo Evropskou unii

Tento symbol je platný v Evropské unii. Chcete-li tento výrobek zlikvidovat, vyžádejte si potřebné informace o správném způsobu likvidace od místních úřadů nebo od svého prodejce.



Tento výrobek je v souladu s požadavky směrnic EU o elektromagnetické kompatibilitě a elektrické bezpečnosti.

Změny v textu, designu a technických specifikacích se mohou měnit bez předchozího upozornění a vyhrazujeme si právo na jejich změnu.

MIKROVLNNÁ RÚRA

NÁVOD NA OBSLUHU

PHILCO



Famous for Quality the World Over

PMD 2315 X

Vážený zákazník

Ďakujeme, že ste si kúpili výrobok značky PHILCO. Aby váš spotrebič slúžil čo najlepšie, prečítajte si všetky pokyny v tomto návode.

OBSAH

ČASŤ 1: BEZPEČNOSTNÉ OPATRENIA	2
• Dôležité bezpečnostné inštrukcie	2
• Rušenie rádiových vln	4
• Inštrukcie o uzemnení.....	4
ČASŤ 2: POPIS PRÍSTROJA.....	7
ČASŤ 3: INŠTALÁCIA	8
• Inštalácia otočného taniera.....	8
• Inštalácia na kuchynskú linku.....	8
ČASŤ 4: ZÁSADY VARENIA V MIKROVLNNEJ RÚRE.....	10
ČASŤ 5: POKYNY NA POUŽÍVANIE MIKROVLNNEJ RÚRY	12
ČASŤ 6: ÚDRŽBA A ČISTENIE.....	16
ČASŤ 7: RIEŠENIE PROBLÉMOV.....	17
ČASŤ 8: TECHNICKÉ ÚDAJE	18

ČASŤ 1: BEZPEČNOSTNÉ OPATRENIA

Odporúčania:

Pred inštaláciou a ovládaním tejto mikrovlnnej rúry si pozorne prečítajte tieto inštrukcie.

Nižšie si zapíšte sériové číslo, ktoré nájdete na typovom štítku spotrebiča. Je nevyhnutné, aby ste si tento návod na použitie uschovali, aby ste ho mohli používať i v budúcnosti. Ak chcete spotrebič predať, odovzdať ďalšiemu majiteľovi, alebo keď sa budete sťahovať, vždy sa presvedčte, že je k spotrebiču priložený tento návod na použitie, aby sa aj nový vlastník mohol oboznámiť s používaním spotrebiča a príslušným varovaním.

SÉRIOVÉ ČÍSLO:

1. V žiadnom prípade nezapínajte mikrovlnnú rúru s otvorenými dvierkami, keďže by ste sa mohli vystaviť vplyvu nebezpečného žiarenia mikrovlnnej energie. Je dôležité, aby ste nepoškodili či neupravovali bezpečnostné zámky dvierok mikrovlnnej rúry.
2. Neblokujte prednú časť mikrovlnnej rúry a dvierka akýmkoľvek predmetom a dbajte na to, aby sa na častiach rúry s tesnením nehromadila špina alebo zvyšky čistiaceho prostriedku.
3. Nepoužívajte mikrovlnnú rúru, ak je poškodená. Je obzvlášť dôležité, aby boli dvierka správne zatvorené a súčasne skontrolujte, či nie sú poškodené:
 - a. dvierka (aby neboli prehnuté);
 - b. závesy dverí a zámky (poškodené alebo uvoľnené);
 - c. tesnenie dvierok a ďalších častí.

Mikrovlnnú rúru smie nastavovať alebo opravovať iba autorizovaný servisný technik.

Dôležité bezpečnostné inštrukcie

Pri použití elektrických spotrebičov dodržujte základné bezpečnostné opatrenia, vrátane nasledujúcich.



VAROVANIE!

Dodržiujte nižšie uvedené nariadenia, aby ste sa vyvarovali nebezpečenstva popálenín, úrazu elektrickým prúdom, vzniku požiaru, zranenia alebo výbuchu z dôvodu veľkého množstva mikrovlnnej energie.

- Tento prístroj nie je určený pre osoby (vrátane detí) so zníženou fyzickou, zmyslovou alebo mentálnou schopnosťou alebo osoby s obmedzenými skúsenosťami a znalosťami, ak nad nimi nie je vedený odborný dohľad alebo podané inštrukcie zahŕňajúce

použitie tohto prístroja osobou zodpovednou za ich bezpečnosť. Deti by mali byť pod dozorom, aby sa zaistilo, že sa s prístrojom nebudú hrať.



VAROVANIE!

Na obmedzenie rizika vzniku požiaru, zasiahnutia elektrickým prúdom, zranenia alebo vystavenia sa nadmernému množstvu mikrovlnnej energie:

- Pred použitím spotrebiča si prečítajte všetky inštrukcie.
- Používajte tento spotrebič iba na účely, na ktoré je určený a ako je uvedené v tomto návode na obsluhu. Táto rúra je určená výhradne na ohrev, varenie alebo sušenie potravín. Nie je určená na priemyselné ani laboratórne účely. Nepoužívajte na tento spotrebič leptavé chemikálie.
- Nepokúšajte sa používať mikrovlnnú rúru pri otvorených dvierkach. Mohli by ste sa vystaviť pôsobeniu mikrovln. Nezapínajte mikrovlnnú rúru naprázdno.
- Nepoužívajte túto rúru, ak je poškodený napájací kábel alebo zástrčka, v prípade, že nefunguje správne, ak je poškodená alebo ak spadla na zem. Akákoľvek oprava mikrovlnnej rúry alebo výmena poškodeného napájacieho kábla smie byť vykonaná iba autorizovaným servisným strediskom alebo inou podobne kvalifikovanou osobou, aby sa zabránilo vzniku nebezpečnej situácie.
- **VÝSTRAHA:** Ak sú dvierka alebo tesnenie dvierok poškodené, nesmie byť rúra v činnosti, kým nebude opravená autorizovaným servisom alebo zaškolenou osobou.
- **VÝSTRAHA:** Je nebezpečné pre kohokoľvek iného, než je autorizovaný servis alebo vyškolená osoba, aby vykonával akékoľvek opravy alebo údržbu vedúce k odstráneniu ľubovoľného krytu, ktorý zabezpečuje ochranu pred žiarením mikrovlnnej energie.

- **VÝSTRAHA:** Použitie rúry deťmi bez dozoru je povolené iba vtedy, keď sú dané dostatočné pokyny, aby dieťa bolo schopné používať rúru bezpečným spôsobom a rozumelo nebezpečenstvám pri nesprávnom použití.
- Na obmedzenie rizika vzniku požiaru vnútri rúry používajte iba kuchynský riad, ktorý je vhodný na použitie v mikrovlnných rúrach. Keď sa ohrieva pokrm v nádobách z plastu alebo papiera, pravidelne kontrolujte rúru, aby nedošlo k ich vznieteniu.
- Ak spozorujete dym, vypnite spotrebič a odpojte zástrčku od zásuvky. Dvierka rúry nechajte zatvorené, aby sa zabránilo rozšíreniu prípadného ohňa.
- Ak nepoužívate rúru, nenechávajte vnútri papierové materiály, kuchynský riad alebo potraviny.
- **VÝSTRAHA:** Kvapaliny alebo iné pokrmy sa nesmú ohrievať v uzatvorených nádobách, pretože sú náchylné na explóziu.
- Mikrovlnný ohrev nápojov môže spôsobiť oneskorený var, a preto buďte opatrní pri manipulácii s nádobou.
- V mikrovlnnej rúre nesmažte potraviny. Horúci olej môže poškodiť časti rúry, riad alebo dokonca privodiť popálenie pokožky.
- Vajcia v škrupinách a celé natvrdo uvarené vajcia sa nesmú v mikrovlnných rúrach ohrievať, pretože môžu explodovať.
- Pred varením prepichnete potraviny s hrubou šupkou, ako sú zemiaky, tekvice, jablká a gaštany.
- Obsah dojčenských fliaš a detskú stravu je nutné pred podávaním dojčaťu/dieťaťu premiešať alebo potrepať a skontrolovať teplotu, aby sa zabránilo popáleniu.
- Kuchynský riad sa môže stať horúcim v dôsledku preneseného tepla z ohrievaných potravín. Niekedy bude potrebné použiť ochranné rukavice.

- **DÔLEŽITÉ** – kuchynský riad a pomôcky, ktoré sa nesmú v mikrovlnnej rúre používať:
 - kovové panvice alebo riad s kovovou rukoväťou alebo s kovovým zdobením;
 - svorky na plastových vreckách;
 - riad s povrchovou úpravou z melamínu;
 - bežné teplomery, ktoré sa používajú napr. na meranie teploty mäsa a pod.
- Zadný povrch spotrebiča musí byť umiestnený proti stene.
- Mikrovlnnú rúru by ste nemali umiestniť do skrinky, ak nebola testovaná na použitie v skrinke.
- Mikrovlnná rúra je určená na ohrievanie jedla a nápojov. Sušenie jedla a oblečenia a ohrievanie ohrevných podložiek, papúč, špongií, vlhkého oblečenia a podobných predmetov môže viesť k riziku zranenia, vznietenia alebo požiaru.

Rušenie rádiových vln

Pri používaní rúry môže dôjsť k rušeniu rádia, televízora alebo podobných prijímačov.

Ak dôjde k rušeniu, môže byť obmedzené nasledujúcimi opatreniami:

1. udržiavaním dvierok a tesnenia povrchu mikrovlnnej rúry v čistote;
2. presmerovaním prijímacej antény rádia alebo televízora;
3. premiestnením mikrovlnnej rúry z dosahu prijímača;
4. zapojením mikrovlnnej rúry do inej zásuvky, aby mikrovlnná rúra i prijímač zdieľali iný obvod.

Inštrukcie o uzemnení

Mikrovlnná rúra musí byť uzemnená. Mikrovlnná rúra je vybavená prívodným káblom, ktorý má uzemňovací drôt s uzemňovacou zástrčkou. Zástrčka musí byť pripojená k sieťovej zásuvke, ktorá musí byť správne inštalovaná a uzemnená. V prípade vzniku skratu uzemnenie znižuje riziko úrazu elektrickým prúdom – elektrický prúd je pri skrate vedený cez uzemňovací drôt. Odporúčame, aby bola mikrovlnná rúra zapojená do samostatného elektrického obvodu. Použitie vysokého napätia je nebezpečné a môže dôjsť k vzniku požiaru alebo inej nehode, ktorá môže mať za následok poškodenie mikrovlnnej rúry.



VAROVANIE!

Nesprávne uzemnenie zásuvky môže spôsobiť riziko zásahu elektrickým prúdom.

POZNÁMKA:

- 1. Ak máte nejasnosti z hľadiska uzemnenia vašej sieťovej zásuvky, kontaktujte autorizovaný servis alebo kvalifikovaného elektrikára.**
- 2. Ani výrobca ani predajca nie je zodpovedný za škody na majetku a zdraví, ak bola mikrovlnná rúra zapojená nesprávne a v rozpore s tu uvedenými odporúčaniami.**

OPATRENIA NA ZABRÁNENIE MOŽNÉMU OŽIARENIU MIKROVLNNOU ENERGIU

- (a) V žiadnom prípade nezapínajte rúru s otvorenými dvierkami – používanie rúry s otvorenými dvierkami môže mať za následok ožiarenie zdraviu škodlivou mikrovlnnou energiou. Nevyradzujte z činnosti a nemanipulujte s bezpečnostnými mechanizmami rúry.
- (b) Nevkladajte žiadne predmety do priestoru medzi čelom rúry a dvierkami rúry; pozor na znečistenie tesniacich plôch zvyškami čistiacich prostriedkov alebo potravín.
- (c) **VAROVANIE:** V prípade poškodenia dvierok rúry alebo tesnenia dvierok sa nesmie rúra používať, a to až do jej opravy pracovníkom so zodpovedajúcou kvalifikáciou.

POZNÁMKA:

Ak nie je spotrebič udržiavaný v čistote a dobrom stave, môže sa povrch poničiť a ovplyvniť tak životnosť spotrebiča a spôsobiť vážnu nehodu.

ČASŤ 2: POPIS PRÍSTROJA

Názvy dielov a príslušenstva rúry

Vyberte rúru a všetky materiály zo škatule a vnútorného priestoru rúry.

Vaša mikrovlnná rúra sa dodáva s nasledujúcim príslušenstvom:

Sklenený tanier	1
Vodidlo otočného taniera	1
Návod na obsluhu	1

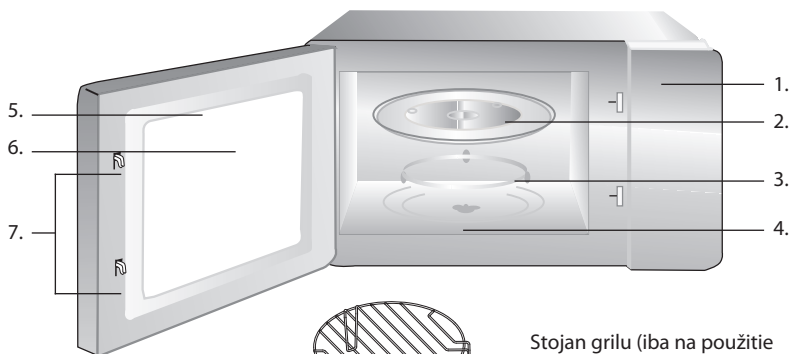

Stojan grilu (iba na použitie s funkciou grilu a pri umiestnení na sklenený tanier)

- | | |
|-----------------------------|----------------------------------|
| 1. Ovládací panel | 5. Dvierka |
| 2. Sklenený tanier | 6. Pozorovacie okno |
| 3. Vodidlo otočného taniera | 7. Bezpečnostný uzamykací systém |
| 4. Hriadeľ otočného taniera | |

ČASŤ 3: INŠTALÁCIA

Inštalácia otočného taniera

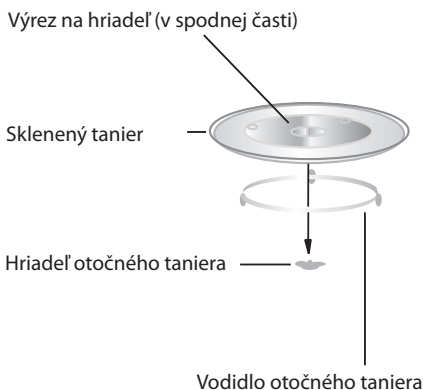

- Nikdy nekladajte sklenený tanier hore nohami. Sklenený tanier by sa nemal nikdy obmedzovať v pohybe.
- Pri varení sa musí vždy použiť sklenený tanier aj vodidlo otočného taniera.
- Všetky potraviny a nádoby s potravinami sa pri varení vždy ukladajú na sklenený tanier.
- Ak sa sklenený tanier alebo vodidlo otočného taniera rozbije alebo praskne, obráťte sa na najbližšie autorizované servisné stredisko.

Inštalácia na kuchynskú linku

Odstráňte všetky obalové materiály a príslušenstvo.

Skontrolujte, či nie je rúra poškodená (napríklad či nemá preličiny alebo poškodené dverka). Neinštalujte poškodenú rúru.

Skrinka: Odstráňte akúkoľvek ochrannú fóliu na povrchu skrinky mikrovlnnej rúry.

Neodstraňujte svetlohnedý sludový kryt, ktorý je pripravený k vnútornému priestoru rúry na ochranu magnetrónu.

Inštalácia

1. Vyberte rovný povrch, ktorý poskytuje dostatok voľného miesta na vstupné a výstupné vetracie otvory.

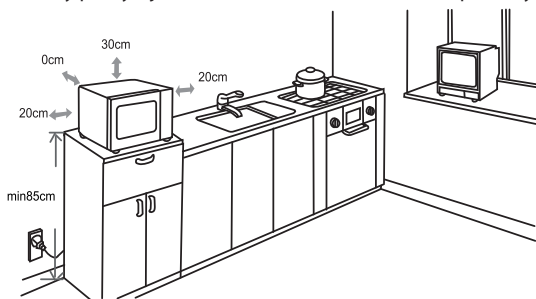

- (1) Minimálna výška inštalácie je 85 cm.
 - (2) Zadný povrch spotrebiča musí byť umiestnený proti stene.
Nad rúrou ponechajte minimálne 30 cm voľného miesta, a medzi rúrou a príľahlými stenami ponechajte minimálne 20 cm voľného miesta.
 - (3) Neodstraňujte z dolnej časti rúry nôžky.
 - (4) Blokovanie vstupných alebo výstupných otvorov môže rúru poškodiť.
 - (5) Umiestnite rúru čo najďalej od rádiodoprijímačov a televízorov.
Prevádzka mikrovlnnej rúry môže spôsobovať rušenie príjmu rádia alebo televízie.
2. Pripojte rúru do štandardnej zásuvky v domácnosti. Zaistite, aby napätie a frekvencia boli rovnaké, ako napätie a frekvencia uvedené na typovom štítku.



VAROVANIE!

Neinštalujte rúru nad platne na varenie alebo iné spotrebiče generujúce teplo. Ak je rúra nainštalovaná v blízkosti alebo nad zdrojom tepla, môže dôjsť k jej poškodeniu a ukončeniu platnosti záruky.

Dostupné povrchy sa môžu počas prevádzky zahrievať.



ČASŤ 4: ZÁSADY VARENIA V MIKROVLNNEJ RÚRE



UPOZORNENIE

Nebezpečenstvo zranenia osôb

Vykonávať servis alebo opravu vyžadujúcu demontáž akéhokoľvek krytu chrániaceho pred mikrovlnným žiarením je nebezpečné pre kohokoľvek iného, než kvalifikovaného servisného technika.

Prečítajte si pokyny v časti „Materiály vhodné na používanie v mikrovlnnej rúre a Materiály nevhodné na používanie v mikrovlnnej rúre“.

Môže existovať nekovový kuchynský riad, ktorý nie je vhodný na použitie v mikrovlnnej rúre. Ak máte pochybnosti, môžete taký riad otestovať podľa nižšie uvedeného postupu.

Test riadu:

1. Naplňte nádobu vhodnú do mikrovlnnej rúry 1 šálkou (250 ml) studenej vody a vložte spolu s testovanou nádobou do rúry.
2. Zapnite rúru na 1 minútu na maximálny výkon.
3. Opatrne skontrolujte testovanú nádobu. Ak je prázdna nádoba horúca, nepoužívajte ju v mikrovlnnej rúre.
4. Nenastavujte viac ako 1 minútu.

Materiály vhodné na používanie v mikrovlnnej rúre

Kuchynské potreby a riad	Poznámky
Hliníková	fólia iba zakrývanie. Na zakrývanie tenkých častí mäsa alebo hydiny a ich ochranu pred prevarením môžete používať malé hladké kúsky hliníkovej fólie. Ak je fólia príliš blízko k stenám rúry, môže dochádzať k iskreniu. Fólia by mala byť vzdialená aspoň 2,5 cm od stien rúry.
Nádoba na pečenie	Postupujte podľa pokynov výrobcu. Dno nádoby na pečenie musí byť aspoň 5 mm nad otočným tanierom. Nesprávne použitie môže spôsobiť rozbitie otočného taniera.
Stolový riad	Iba vhodný do mikrovlnnej rúry. Postupujte podľa pokynov výrobcu. Nepoužívajte prasknutý alebo naštrbený riad.
Poháre	Vždy odstráňte viečko. Používajte iba na ohriatie potravín, kým nie sú teplé. Väčšina pohárov nie je teplovzdorná a môže sa rozbiť.
Sklenený riad	Iba teplovzdorný sklenený riad vhodný do mikrovlnnej rúry. Zaisťte, aby neobsahoval žiadny kovový lem. Nepoužívajte prasknutý alebo naštrbený riad.
Vrecká na varenie v rúre	Postupujte podľa pokynov výrobcu. Neuzatvárajte kovovým pútkom. Vytvorte zárezy, aby mohla para voľne unikať.
Papierové taniere a šálky	Používajte iba na krátkodobé varenie/ohrev. Nenechávajte rúru počas varenia bez dozoru.
Papierové utierky	Používajte ich na zakrytie potravín na opätovný ohrev a absorpciu tuku. Používajte pod dozorom iba na krátkodobé varenie.

Kuchynské potreby a riad	Poznámky
Pergamenový papier	Používajte ako kryt na zamedzenie postriekaniu alebo zabalenie na varenie v pare.
Plastový riad	Iba vhodný do mikrovlnnej rúry. Postupujte podľa pokynov výrobcu. Riad by mal byť označený „Vhodný do mikrovlnnej rúry“ (Microwave Safe). Niektoré plastové nádoby môžu po zahriatí potravín vnútri týchto nádob zmäknúť. „Varné vrecká“ a tesne uzatvorené igelitové vrecká by mali mať zárezy, prepichnutie alebo odvetrávanie podľa pokynov na obale.
Plastová obalová fólia	Iba vhodná do mikrovlnnej rúry. Používajte na zakrytie potravín počas varenia na zachovanie vlhkosti. Nedovoľte, aby sa plastová obalová fólia dotýkala potraviny.
Teplomery	Iba vhodný do mikrovlnnej rúry (teplomery na mäso a cukrovinky).
Voskový papier	Používajte ako kryt na zamedzenie postriekaniu a zachovanie vlhkosti.

Materiály nevhodné na používanie v mikrovlnnej rúre







Kuchynské potreby a riad	Poznámky
Hliníkové tácky	Môžu v rúre zapríčiniť iskrenie. Premiestnite potraviny na tanier vhodný do mikrovlnnej rúry.
Potravinové kartóny s kovovou rukoväťou	Môžu v rúre zapríčiniť iskrenie. Premiestnite potraviny na tanier vhodný do mikrovlnnej rúry.
Kovový riad alebo riad s kovovým lemom	Kov odtieňuje potraviny od mikrovlnnej energie. Kovový lem môže spôsobovať iskrenie.
Kovové stužky	Môžu spôsobovať iskrenie a môžu spôsobiť požiar vnútri mikrovlnnej rúry.
Papierové vrecká	Môžu spôsobiť požiar vnútri rúry.
Plastiková pena	Plastiková pena sa môže vplyvom vysokej teploty roztaviť alebo kontaminovať tekutinu vnútri nádoby.
Drevo	Drevo sa v mikrovlnnej rúre vysuší a môže sa rozštiepiť alebo prasknúť.

ČASŤ 5: POKYNY NA POUŽÍVANIE MIKROVLNNEJ RÚRY

Pokyny na používanie

Po zapojení zástrčky napájacieho kábla do sieťovej zásuvky sa na displeji zobrazí „WELCOME“ (Vitajte). Zaznie jeden zvukový signál. Ak 1 minútu nevykonáte žiadnu operáciu, prepne sa rúra na zobrazenie hodín. Ak 5 minút nevykonáte žiadnu operáciu, prepne sa rúra do režimu vypnutia.





1. Nastavenie hodín

- 1) Stlačte tlačidlo „**MENU / FUNCTION**“ – na LED displeji sa zobrazí „Microwave“ (Mikrovlny).
- 2) Otáčajte „“ doprava, kým sa na LED displeji nezobrazí „Clock“ (Hodiny).
- 3) Stlačte tlačidlo „“ – na LED displeji sa zobrazí „00:00“. Začnú blikať číslice hodín.
- 4) Otočením „“ nastavte počet hodín – zadaný čas by mal byť v rozmedzí 0 – 23.
- 5) Stlačte tlačidlo „“ na potvrdenie.
- 6) Otočením „“ nastavte minúty – zadaný čas by mal byť v rozmedzí 0 – 59.
- 7) Stlačte tlačidlo „“ na dokončenie nastavenia hodín. Začne blikať „:“.





POZNÁMKA:

- 1) **Ak nie sú hodiny nastavené, nebudú po pripojení napájania fungovať.**
- 2) **Ak počas procesu nastavovania hodín nestlačíte 1 minútu žiadne tlačidlo, rúra sa automaticky vráti do predchádzajúceho režimu.**

2. Minútka

- 1) Stlačte tlačidlo „**MENU / FUNCTION**“ – na LED displeji sa zobrazí „Microwave“ (Mikrovlny).
 - 2) Otáčajte „“ doprava, kým sa na LED displeji nezobrazí „KITCHEN TIMER“ (Minútka).
 - 3) Stlačte tlačidlo „“ – na LED displeji sa zobrazí „KT 00:00“.
 - 4) Otočením „“ zadajte čas časovača. Čas môžete nastaviť v rozmedzí 0:05 – 95:00.
 - 5) Stlačte tlačidlo „“ na potvrdenie nastavenia.
 - 6) Keď vyprší čas časovača, zobrazí sa na LED displeji aktuálny čas.
- Poznámka: Čas minútky je odlišný od 24-hodinového formátu. Minútka je časovač.





3. Mikrovlnné varenie

- 1) Stlačte tlačidlo „**MENU / FUNCTION**“ – na LED displeji sa zobrazí „Microwave“ (Mikrovlny).
- 2) Stlačte tlačidlo „“ – na LED displeji sa zobrazí „M P100“.
- 3) Otočením „“ vyberte rôzne výkonové úrovne „P100“, „P80“, „P50“, „P30“ a „P10“.
- 4) Stlačte tlačidlo „“ – na LED displeji sa zobrazí „M 00:00“.
- 5) Otočením „“ zadajte čas varenia. Čas môžete nastaviť v rozmedzí 0:05 – 95:00.
- 6) Stlačte tlačidlo „“ na spustenie varenia. Po dokončení varenia sa na LED displeji zobrazí „END“ (Koniec).

Tabuľka mikrovlnného výkonu

Mikrovlnný výkon	100 %	80 %	50 %	30 %	10 %
Displej	P100	P80	P50	P30	P10







4. Grilovanie

- 1) Stlačte tlačidlo „“ – na LED displeji sa zobrazí „Microwave“ (Mikrovlny).
- 2) Otáčajte „“ doprava, kým sa na LED displeji nezobrazí „Grill“ (Gril).
- 3) Stlačte tlačidlo „“ – na LED displeji sa zobrazí „G 00:00“.
- 4) Otočením „“ zadajte čas varenia. Čas môžete nastaviť v rozmedzí 0:05 – 95:00.
- 5) Stlačte tlačidlo „“ na spustenie varenia. Po dokončení varenia sa na LED displeji zobrazí „END“ (Koniec).





POZNÁMKA:

Po uplynutí polovice času grilovania zaznie dvakrát zvukový signál; ide o štandardnú vlastnosť. Na dosiahnutie lepších výsledkov grilovania je potrebné potraviny otočiť, potom zavrieť dvierka a stlačiť tlačidlo „“ na pokračovanie vo varení. Ak nevykonáte žiadnu operáciu, bude rúra pokračovať vo varení.

5. Kombinované varenie

- 1) Stlačte tlačidlo „“ – na LED displeji sa zobrazí „Microwave“ (Mikrovlny).
- 2) Otáčajte „“ doprava, kým sa na LED displeji nezobrazí „Combi“ (Kombinované varenie).
- 3) Stlačte tlačidlo „“ – na LED displeji sa zobrazí „C1 M55“.
- 4) Otočením „“ vyberte C1 (55 % mikrovlny + 45 % gril) alebo C2 (36 % mikrovlny + 64 % gril). Na LED displeji sa zobrazí „C1 M55“ alebo „C2 M36“.
- 5) Stlačte tlačidlo „“ na výber kombinovaného varenia – na LED displeji sa zobrazí „C1 00:00“ alebo „C2 00:00“.
- 6) Otočením „“ zadajte čas varenia. Čas môžete nastaviť v rozmedzí 0:05 – 95:00.
- 7) Stlačte tlačidlo „“ na spustenie varenia. Po dokončení varenia sa na LED displeji zobrazí „END“ (Koniec).





6. Rýchle varenie

- 1) V pohotovostnom režime stlačte tlačidlo „“ na varenie so 100 % výkonom 30 sekúnd. Každým stlačením predĺžite čas o 30 sekúnd. Maximálny čas varenia je 95 minút.
- 2) Počas mikrovlnného varenia, grilovania, kombinovaného varenia a rozmrazovania podľa času stlačte tlačidlo „“ na predĺženie času varenia.
- 3) V pohotovostnom režime otočte „“ doľava na priamy výber času varenia. Po výbere času stlačte tlačidlo „“ na spustenie varenia. Použije sa 100 % mikrovlnný výkon.





POZNÁMKA:

V režime automatického menu alebo rozmrazovania podľa hmotnosti nie je možné čas varenia predĺžiť stlačením tlačidla „“.

7. Rozmrazovanie podľa hmotnosti

- 1) Stlačte tlačidlo „“ – na LED displeji sa zobrazí „Microwave“ (Mikrovlny).
- 2) Otáčajte „“ doprava, kým sa na LED displeji nezobrazí „WEIGHT DEFROST“ (Rozmrazovanie podľa hmotnosti).
- 3) Stlačte tlačidlo „“ – na prvých dvoch pozíciách na LED displeji sa zobrazí „WD“.
- 4) Otočením „“ zadajte hmotnosti varenia. Hmotnosti môžete nastaviť v rozmedzí 100 – 2000 g.
- 5) Stlačte tlačidlo „“ na spustenie varenia. Po dokončení varenia sa na LED displeji zobrazí „END“ (Koniec).

8. Rozmrazovanie podľa času

- 1) Stlačte tlačidlo „“ – na LED displeji sa zobrazí „Microwave“ (Mikrovlny).
- 2) Otáčajte „“ doprava, kým sa na LED displeji nezobrazí „TIME DEFROST“ (Rozmrazovanie podľa času).
- 3) Stlačte tlačidlo „“ – na LED displeji sa zobrazí „TD 00:00“.
- 4) Otočením „“ zadajte čas varenia. Čas môžete nastaviť v rozmedzí 0:05 – 95:00.
- 5) Stlačte tlačidlo „“ na spustenie varenia. Po dokončení varenia sa na LED displeji zobrazí „END“ (Koniec).

POZNÁMKA:

Úroveň výkonu je P30 a je nemenná.

9. Varenie vo viacerých fázach

Môžete nastaviť maximálne dve fázy. Ak je jedna fáza rozmrazovanie, treba ju zvoliť ako prvú fázu. Na konci každej fázy zaznie zvuková signalizácia a začne sa ďalšia fáza.

POZNÁMKA:

Funkciu automatického menu nie je možné zvoliť ako fázu pre varenie vo viacerých fázach.

10. Dopytovacie funkcie





V režime mikrovlnného varenia, grilovania a kombinovaného varenia stlačte tlačidlo „“ na kontrolu aktuálneho výkonu – výkon sa zobrazí na 2 – 3 sekundy.

11. Funkcia detskej zámky

Aktivácia: V pohotovostnom režime stlačte na 3 sekundy tlačidlo „“ – ozve sa dlhé „pípnutie“ oznamujúce aktiváciu detskej zámky. Ak boli nastavené hodiny, zobrazí sa na displeji aktuálny čas. Inak sa na displeji zobrazí „0:00“.

Deaktivácia: V režime zámky stlačte na 3 sekundy tlačidlo „“ – ozve sa dlhé „pípnutie“ oznamujúce deaktiváciu zámky.

12. Automatické menu

- 1) V pohotovostnom režime otočte „“ doprava na výber funkcie automatického menu.
- 2) Stlačte tlačidlo „“ na potvrdenie vybraného menu;
- 3) Otočením „“ vyberte hmotnosť potravín;
- 4) Stlačte tlačidlo „“ na spustenie varenia. Po dokončení varenia sa na LED displeji zobrazí „END“ (Koniec).

Automatické menu

Menu	Hmotnosť	Displej
A-1 Pizza	200 g	200
	400 g	400
A-2 Mäso	250 g	250
	350 g	350
	450 g	450
A-3 Zelenina	200 g	200
	300 g	300
	400 g	400
A-4 Cestoviny	50 g (s vodou 450 g)	50
	100 g (s vodou 800 g)	100
A-5 Zemiaky	200 g	200
	400 g	400
	600 g	600
A-6 Ryby	250 g	250
	350 g	350
	450 g	450
A-7 Nápoj	1 šálka (120 ml)	1
	2 šálky (240 ml)	2
	3 šálky (360ml)	3
A-8 Popcorn	50 g	50
	85 g	85
	100 g	100

13. Špecifikácie

- 1) Pri otočení ovládača na začiatku zaznie raz zvukový signál;
- 2) Na pokračovanie vo varení, ak ste počas varenia otvorili dverka, musíte stlačiť tlačidlo „▶“;
- 3) Ak je nastavený program varenia a nestlačíte 1 minútu tlačidlo „▶“.
Zobrazí sa aktuálny čas. Nastavenie sa zruší.
- 4) Každé správne stlačenie tlačidla je sprevádzané zvukovým signálom, nesprávne stlačenie nie.
- 5) Zvukový signál zaznie 5-krát, aby vás upozornil na dokončené varenie.

ČASŤ 6: ÚDRŽBA A ČISTENIE

Pred začatím čistenia zaistite, aby bol napájací kábel spotrebiča vytiahnutý zo sieťovej zásuvky.

1. Po použití očistite vnútorný priestor rúry mierne navlhčenou handričkou.
2. Príslušenstvo rúry umyte obvyklým spôsobom v mydlovej vode.
3. Rám dvierok, tesnenie a okolité plochy je nutné starostlivo očistiť navlhčenou handričkou.
4. Nepoužívajte na čistenie skla dvierok rúry hrubé čistiace prostriedky s brúsnym účinkom alebo ostré kovové škrabky, aby nedošlo k poškriabaniu povrchu, ktoré by mohlo spôsobiť rozbitie skla.
5. Tip na čistenie --- Steny vnútorného priestoru, ktorých sa môžu dotýkať varené potraviny, môžete jednoducho vyčistiť takto:
Vložte do misky polovicu citróna, pridajte 300 ml vody a zapnite rúru na 100 % mikrovlnný výkon po 10 minút.
Očistite rúru mäkkou suchou handričkou.

ČASŤ 7: RIEŠENIE PROBLÉMOV

Normálne	
Mikrovlnná rúra ovplyvňuje príjem TV	Príjem rádia a TV môže byť rušený prevádzkou mikrovlnnej rúry. Je to podobné ako rušenie malými elektrickými spotrebičmi, ako je mixér, vysávač a elektrický sušič vlasov. Ide o normálny jav.
Svetlo vnútri rúry svieti tlmene	Pri mikrovlnnom varení s nízkym výkonom sa môže osvetlenie rúry stlmiť. Ide o normálny jav.
Para na dvierkach, horúci vzduch stúpa z vetracích otvorov	Počas varenia sa môže z jedla uvoľňovať para. Väčšina pary unikne práve vetracími otvormi. Ale časť pary sa môže zrážať na chladnejších častiach rúry, ako napríklad na dvierkach. Ide o normálny jav.
Rúra sa omylom spustila bez vložených potravín.	Je zakázané spúšťať rúru bez vložených potravín. Je to veľmi nebezpečné.

Problém	Možná príčina	Náprava
Rúru nie je možné spustiť.	(1) Zástrčka napájacieho kábla nie je pevne zapojená do sieťovej zásuvky.	Odpojte spotrebič od sieťovej zásuvky. Po 10 sekundách ho znovu pripojte.
	(2) Poistka je pretavená alebo zopol istič.	Vymeňte poistku alebo resetujte istič (opravu smie vykonávať iba kvalifikovaná osoba)
	(3) Problémy so zásuvkou.	Otestujte zásuvku s iným spotrebičom.
Rúra nehreje.	(4) Dvierka nie sú správne zatvorené.	Zatvorte dvierka.
Sklenený otočný tanier vydáva počas prevádzky mikrovlnnej rúry zvláštne zvuky	(5) Znečistená dráha valčekov a dolná časť rúry.	Prečítajte si časť „Údržba mikrovlnnej rúry“ a vyčistite znečistené časti.

ČASŤ 8: TECHNICKÉ ÚDAJE

Model	PMD 2315 X
Menovité napätie	230 V ~ 50 Hz
Menovitý príkon (mikrovlnná rúra)	1 250 W
Menovitý výstupný výkon (mikrovlnná rúra)	800 W
Menovitý príkon (gril)	1 000 W
Kapacita rúry	23 l
Priemer otočného taniera	Ø 270 mm
Vonkajšie rozmery	485 × 395,8 × 292,5 mm
Čistá hmotnosť	Pribl. 13,6 kg

POZNÁMKA:

Vyššie uvedené dáta podliehajú zmenám.

POKYNY A INFORMÁCIE O ZAOBCHÁDZANÍ S POUŽITÝM OBALOM

Použitý obalový materiál odložte na miesto určené obcou na ukladanie odpadu.

LIKVIDÁCIA POUŽITÝCH ELEKTRICKÝCH A ELEKTRONICKÝCH ZARIADENÍ



Tento symbol na produktoch alebo v sprievodných dokumentoch znamená, že použité elektrické a elektronické výrobky nesmú byť pridané do bežného komunálneho odpadu. Pre správnu likvidáciu, obnovu a recykláciu odovzdajte tieto výrobky na určené zberné miesta. Alternatívne v niektorých krajinách Európskej únie alebo v iných európskych krajinách môžete vrátiť svoje výrobky miestnemu predajcovi pri kúpe ekvivalentného nového produktu. Správnou likvidáciou tohto produktu pomôžete zachovať cenné prírodné zdroje a napomáhate prevencii potenciálnych negatívnych dopadov na životné prostredie a ľudské zdravie, čo by mohli byť dôsledky nesprávnej likvidácie odpadov. Ďalšie podrobnosti si vyžiadajte od miestneho úradu alebo najbližšieho zberného miesta. Pri nesprávnej likvidácii tohto druhu odpadu môžu byť v súlade s národnými predpismi udelené pokuty.

Pre podnikové subjekty v krajinách Európskej únie

Ak chcete likvidovať elektrické a elektronické zariadenia, vyžiadajte si potrebné informácie od svojho predajcu alebo dodávateľa.

Likvidácia v ostatných krajinách mimo Európskej únie

Tento symbol je platný v Európskej únii. Ak chcete tento výrobok zlikvidovať, vyžiadajte si potrebné informácie o správnom spôsobe likvidácie od miestnych úradov alebo od svojho predajcu.



Tento výrobok spĺňa všetky základné požiadavky smerníc EÚ, ktoré sa naň vzťahujú.

Zmeny v texte, dizajne a technických špecifikáciách sa môžu meniť bez predchádzajúceho upozornenia a vyhradzujeme si právo na ich zmenu.

Dovozce:
FAST ČR, a.s.
Černokostecká 1621
CZ-25101 Říčany

Dovozca:
FAST PLUS s.r.o.
Na pántoch 18
SK-831 06 Bratislava

PHILCO® 

**is a registered trademark used under license from
Electrolux International Company, U.S.A.**